

A Q U A T O R

Brukermanual

INTRODUKSJON

Gratulerer med ditt nye Aquator produkt. Vi håper dette produktet vil imøtekomme alle dine krav til komfort og avslapping.

Med rett vedlikehold vil dette produktet gi deg mange år med nytelse og komfort. Vennligst ta deg tid til å lese alle instruksjonene før installasjon. Denne brukermanualen skal hjelpe deg å forstå alle egenskaper til din Aquator modell og forsikre at du får mest ut av ditt produkt.

Denne manualen beskriver sikkerhetsprosedyrer, installasjonsveiledninger, operasjonsveiledninger og prosedyrer for vedlikehold. Dersom du skulle ha noen spørsmål etter å ha lest denne manualen, bare kontakt din lokale Aquator forhandler.

Den tekniske spesifikasjonen for din modell finnes på etikett festet til produktet:

AQUATOR		AQUATOR OÜ Pärnu mnt.110 11313 Tallinn, ESTONIA Tel: +372 6 218 500			IP-45
TÜÜP TYPE					
NR.					
KAAL WEIGHT	KG		MAHT CAPACITY	L	
TOITEPINGE VOLTAGE	V		VEESISENDID WATER INLET		
VOIMSUS POWER	KW		VOOL CURRENT	A	

VENNLIGST LES OG FORSTÅ ALLE SIKKERHETS-, INSTALLASJONS- OG OPERASJONS-PROSEDYRER FØR DU TILKOBLER STRØM ELLER BRUKER PRODUKTET.

Gjennom denne brukermanualen vil det komme noen advarsler. Kommentarene varierer fra hjelpsomme tips til situasjoner som kan føre til personlige skader. Vennligst ta deg tid til å lese og forstå disse kommentarene.

Under ser du eksempler på advarsler:



Advarsel:

Situasjoner som kan forårsake skader på utstyr eller person

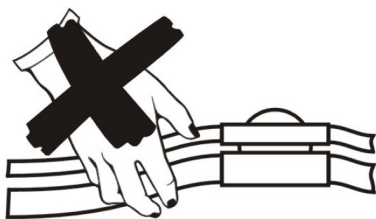

Advarsel:

Ikke løft i rørsystemet. Dette kan forårsake skader til produktet.

A Q U A T O R

INNHOLDSFORTEGNELSE

Generelle instruksjoner før og under bruk	6
Sikkerhetsinstruksjoner	6
Forberedelse til installasjon	6
Viktig med tanke på innbygging	7
Sikkerhetsinstruksjoner for bruk	7
Installasjonsprosedyrer	8
Installere blandebatteri og Aquator Touch-screen	8
Tilkoble strøm og avløp	9
Sjekk og test av produktet	10
Instruksjoner for bruk	11
Vannmassasje	11
Vannsensor / utilstrekkelig vann	12
Overløp og avløp	12
Elektronisk styring (bruk av kontrollpanel)	13
Aquator Touch-screen (bruk av kontrollpanel)	14
Auto time-out og tørrblåsing av luftdyser	15
Vedlikehold	16
Skifte lyspære	16
Garantivilkår	17
Garantier for produktet	17
<i>Hva er ikke dekket av garanti/kjøpslov</i>	<i>17</i>
<i>Viktig med tanke på reklamajson</i>	<i>17</i>
Garantidokument	18
Samsvarserklæring	19

SIKKERHETSINSTRUKSJONER

1. Elektrisk installasjon og testing skal utføres av registrert installatør.
2. Strøm til produktet må imøtekomme kravene til produktet, som er beskrevet i denne manualen.
3. Beskyttelsesanordninger for lekkasje, overbelastning for strøm eller feilspenning må være installert og fungere.
4. Ikke demonter kontrollpanel eller computerkontrolleren da dette ikke er beregnet for demontering. Feil, skader eller støt forårsaket ved slik demontering vil ikke kunne belastes Aquator eller deres forhandlere.
5. Organiske vesker som aceton, ammoniakk eller bensin kan løse opp eller skade elementer på produktet. Ikke bruk slike vesker til rengjøring eller ved installasjon.
6. Ikke støtt opp eller stable andre elementer på produktet. Vis forsiktighet ved flytting av produktet slik at det ikke trykkbelastes unødige.
7. Ha god ventilasjon i rommet produktet skal stå i.
8. Installer produktet med hjelp av fagperson slik at produktet blir montert på korrekt måte.
9. Man kan ikke forlenge strømledning fra massasjebadet uten tillatelse.
10. Man skal benytte fast tilkobling til det elektriske anlegget og **NEK-400** installasjonsnorm må følges.

FORBEREDELSE TIL INSTALLASJON

- ✓ Før installasjon må du forsikre deg at vann-, strøm- og avløpsledninger er klargjort for installasjon av produktet.
- ✓ Alle delene til produktet er testet før det forlot fabrikk. Sjekk at delene til produktet samstemmer med det du bestilte fra forhandler.
- ✓ Etter utpakking av produktedeler, sjekk at alle delene er komplette og at det ikke er synlige feil, mangler eller skader.
- ✓ Se til at alle koblinger og unioner er strammet og tette ved testkjøring av badet.
NB! Dette er spesielt viktig å kontrollere dersom produktet skal bygges inn.
- ✓ Underlaget skal tåle tilstrekkelig vekt for vekt av massasjebad, vann og brukere. Minst 500kg per m².
- ✓ Produktet kan potensialutlignes i hus, hvor det finnes mulighet for potensialutligning til kobber rør. Det gjøres med potensialutlignings ledning som er koblet til produktets vannpumpe, til eksisterende installasjon (ikke jord), og i henhold til gjeldende regler for potensialutligning.

VIKTIG MED TANKE PÅ INNBYGGING

- ✓ Dersom produktet skal installeres som et innbygget kar, vær oppmerksom på at enhver slik installasjon er individuell. Ved planlegging av innbygging anbefaler vi at man henvender seg til en rørlegger/flislegger for å forsikre seg best mulig resultat. Produktet skal monteres i et fuktbeskyttet rom, hvor konstruksjonen skal bygges etter **BVN 43.105** våtromsnorm.
- ✓ Ved innbygging av produktet må det tas hensyn til at det skal kunne foretas servicearbeid på røropplegg og lignende. Det bør derfor monteres en inspeksjonsluke på minimum 409x509 mm. I tillegg skal alltid være en tilluftningsrist på minimum 100x509 mm for lufttilførsel til teknikken. Det skal også være mulig å lese av typeskilt på teknikken og skifte sikringer på el-tavlen. Produktet monteres alltid på fast underlag.
- ✓ Støtteben justeres slik at massasjekaret står helt vannrett. Produktet reguleres vannrett og på en måte slik at belastningen kommer på karetets ramme og føtter. Deretter låses kontramutterne/låsemutterne. Før plassering av produktet må alle fremmedlegmer og støv fjernes/vaskes bort fra plassen hvor produktet skal installeres.
- ✓ Karet skal enten kunne løftes opp av innbyggingen eller front skal kunne tas bort. Kunden er ansvarlig for demontering og tilbakemontering av innbygging eller produkt og omfattes ikke av garantien.
- ✓ VikingBad AS anbefaler at det gjøres en produkt test før produktet mures inne for å sikre at alle funksjoner er i orden. Ved eventuelle oppstartsproblemer som avdekkes etter innbygging eller service som må utføres er det kundens ansvar å sørge for at produktet er tilgjengelig for service personell.

SIKKERHETSINSTRUKSJONER FOR BRUK

Som eier av et Aquator produkt er det viktig at du har satt deg inn i sikkerhetsinstruksjonene før produktet blir tatt i bruk av deg selv eller andre.

1. Ikke la barn bruke produktet uten oppsyn, sørg for at produktet er sikret for dette formålet.
2. Vanntemperaturer mellom 38 °C og 40 °C er betraktet som trygt for en voksen person ved bruk mellom 10 og 15 minutter. Lavere vanntemperaturer anbefales for bruk over 10-15 minutter og for barn.
3. Siden høye vanntemperaturer har høyt potensial for å forårsake fosterskader tidlig i graviditeten, bør gravide begrense vanntemperaturen til 38 °C. Konsulter med lege før bruk.
4. Bruk av alkohol, narkotika eller medisiner før eller under bruk av produktet kan føre til bevisstløshet og eventuell drukning.
5. Personer som lider av fedme eller med medisinsk historie som inkluderer bruk av medisin for hjerteproblemer, lavt eller høyt blodtrykk, problemer med blodsirkulasjon eller diabetes bør kontakte lege før bruk av produktet.
6. Personer som bruker medisiner bør kontakte lege før bruk av produktet, siden bruk av enkelte medisiner kan føre til søvnighet eller påvirker hjerterytme, blodtrykk og blodsirkulasjon.
7. Overdreven bruk av produkter med vanntemperaturer mellom 38 °C og 40 °C kan føre til heteslag. Heteslag inntreffer når kroppstemperaturen overskrider normal temperatur med flere grader. Symptomene inkluderer svimmelhet, døsighet, bevisstløshet og økt kroppstemperatur. Heteslag kan føre til at du (1) blir uoppmerksom på farer som kan oppstå, (2) ikke kan merke varme, (3) ikke ser nødvendigheten av å gå ut av produktet, (4) har manglende fysisk evne til å gå ut av produktet, (5) fosterskade hos gravide og (6) bevisstløshet, som kan føre til drukning.
8. Bruk av alkohol, narkotika eller medisiner før eller under bruk av produktet kan føre til økt risiko for fatal utgang av heteslag.

INSTALLASJONSPROSEDYRER

Delene til produktene fra Aquator er samme standard og universale. Referer til de tekniske spesifikasjonene for produktet og følg instruksjonene som følger under installasjon av produktet.

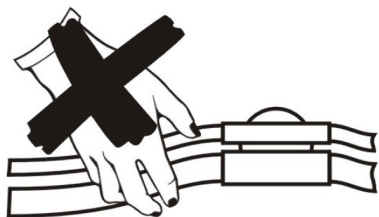

Advarsel:

Ikke løft i rørsystemet. Dette kan forårsake skader til produktet.

SIKRE INSTALLASJONSPOSISJON

Du må forsikre deg at avløpsrør, strømuttak og vannledning er tilrettelagt for installasjon og at det er nok plass til å tilkoble de ulike delene. Plasser massasjebadet i installasjonsposisjon og juster bein på undersiden slik at badet står vannrett.

INSTALLERE BLANDEBATTERI

Dersom produktet er bestilt med blandebatteri eller klargjort for blandebatteri så installerer man dette.

Dersom produktet er bestilt uten blandebatteri eller ikke er klargjort for blandebatteri må man finne ønsket plass for montering på toppkanten.

NB! Sjekk at det er plass på under- og oversiden før man borer hullene som kreves for denne monteringen.

TILKOBLE VANN

Vannrørene til vanninntaket er beregnet for høyt trykk. Vær sikker på at du kobler varmtvann og kaldtvann på de korrekte rørene slik at dette ikke blir reversert.

INSTALLERE AQUATOR TOUCH-SCREEN

Har man bestilt produktet med Aquator Touch-screen må denne festes til produktets toppkant. Aquator Touch-screen vil være ferdig tilkoblet, men må festes før videre installasjon.

TILKOBLE STRØM

- ✓ El-spenning 230 V / 400 V Beskyttet med 30mA Jordfeilbryter.
- ✓ Elektrisk installasjon og testing skal utføres av godkjent elektriker.
- ✓ Elektriker har ansvar for at NEK-400 installasjonsnorm følges.

Følgende tilkoblinger kan benyttes (se s. 2 for teknisk spesifikasjon):

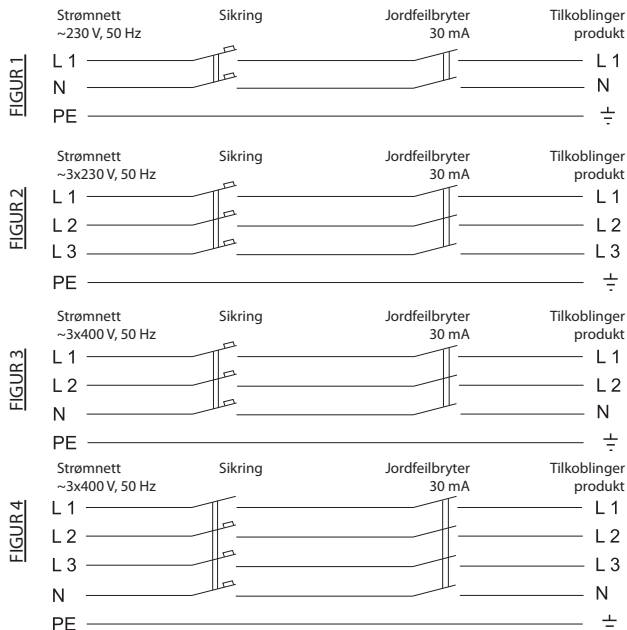

TILKOBLE AVLØPET

Avløpsrøret, som befinner seg på undersiden av karet, er et fleksibelt rør i plast. Tilkoble vannavløpslange til avløpet og på undersiden av karet og forsegl koblingene med gjengetape. Avløpsrøret skal ikke blokkeres eller bendes da dette kan føre til problemer med drenering av vann.

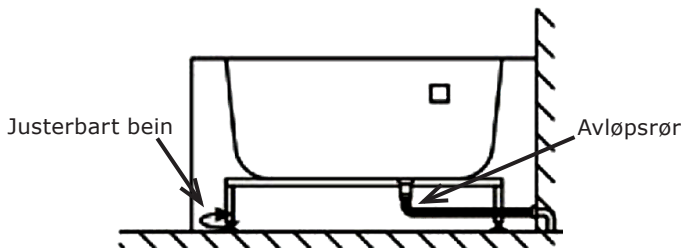

Diagram: Avløp og høydejustering

SJEKK OG RENGJØRING

Etter du har gjort de foregående prosedyrene sjekk at alle tilkoblinger er forseglet og ikke lekker. Deretter fjerner du alle fremmedlegemer fra produktet og vasker det med vann. Vær sikker på at produktet er helt rent før du tilfører vann pga. smuss som kan bli sugd inn til pumpen og kan blokkere rørsystemet.

TEST MED VANN

Når du er sikker på at produktet er helt rent, steng avløpet og fyll med vann. Sjekk fortløpende etter lekkasjer i og rundt produktet. Når vannivået er over vannsensor kan du sette på massasjepumpen ved å trykke på denne knappen på kontrollpanelet.

ETTER INSTALLASJON OG TEST

Etter produktet er installert og testet må installatør fylle ut garantidokumentet bak i denne brukermanualen (se innholdsfortegnelse).

INSTRUKSJONER FOR BRUK

VANNMASSASJE

Effekten av vannmassasjen er kontrollert gjennom bruk av luft og vann og man kan endre på vanntrykket og retningen av vannmassasjen.

For å starte pumpen til vannmassasjen er det bare å trykke kontrollknappen når vannivået er over vannsensoren, og for å stoppe vannmassasjen trykker du samme knappen om igjen.

Man kan regulere retningen på strålen ved å justere på midten av dysen.

Vanntrykket kan reguleres ved å vri på midten av dysen (gjelder kun turbo-dyse).

Luftmengde til dysene (ikke for Aquator Touch-screen) styres gjennom luftreguleringshendel på massasjebadets toppkant.

Diagram: Instilling av dyser

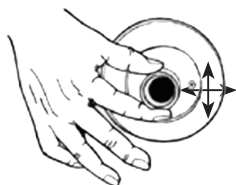

1. Justering av retning

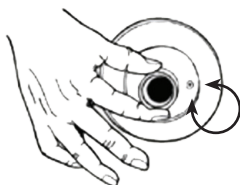

2. Justering av vanntrykk (kun turbodysse)

Diagram: Luftregulering

Luftregulering til vanddysene (ikke Aquator Touch-screen)



Diagram: Trykkjustering, ryggdyser

Benyttes for å justere trykket for rygg-dyser (ikke Aquator Touch-screen).



BRUKSINSTRUKSJONER VED UTILSTREKkelig VANN

Når man starter vannpumpen så vil pumpen for vannmassasje starte dersom vannivået er over vannsensoren.

Dersom vannivået (ca. 5 cm over øverste dyse) ikke er over vannsensoren vil systemet ikke starte. En detektor registrerer om vannivået er tilstrekkelig for at systemet kan brukes.

Diagram: Vannivå sensor

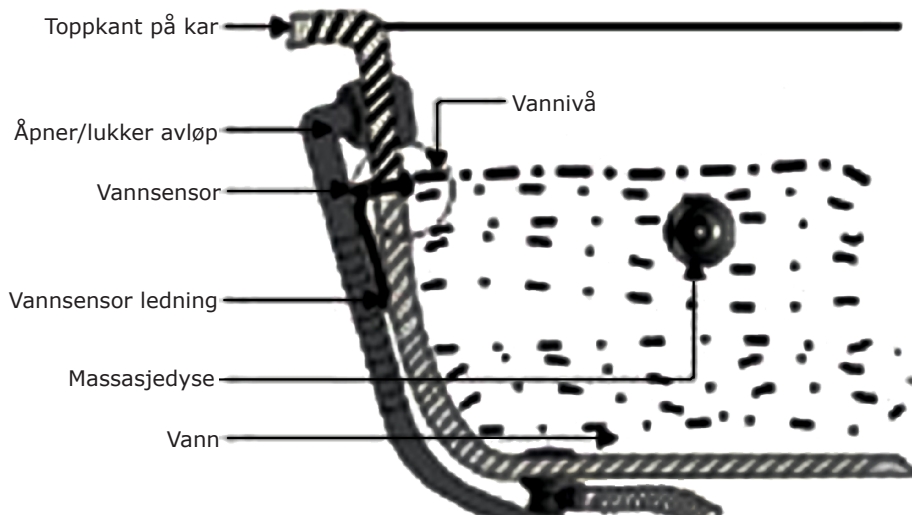

OVERLØP OG AVLØP

For å åpne/lukke avløpsventil vrir man dekselet til overløpet.

For å justere hvor mye avløpsventilen skal åpnes tar man bunnventilen ut av avløpet og justerer kontrollskruen på undersiden. Sjekk at justering på bunventilen er tilfredsstillende og lås kontrollskruen med låsemutteren.

NB! Dersom man ikke sjekker justering av bunnventilen før man fyller på vann kan man risikere at denne blir sittende fast grunnet vanntrykket.

ELEKTRONISK STYRING

Dersom man har bestilt produktet med elektronisk styring kan man styre funksjonene på følgende måte:

Kontrollpanel 1

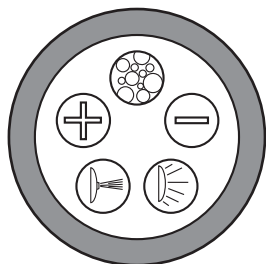

Kontrollpanel 2

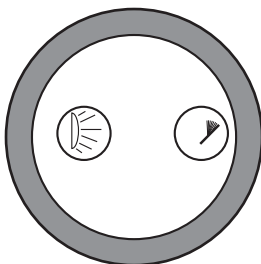



Kontrollpanel(ene) trenger ikke ha samme utseende som ovenfor, men bruk/funksjon vil fungere på samme måte uavhengig av kontrollpanelets utseende.

Blinkede diodelys i kontrollpanel

Blinker, 8 sekunds intervall: Produktet er tilkoblet strøm, men ikke klar til bruk. Vann må over vannsensor.

Blink, 0.5 sekunds intervall: Produktet er klar til bruk, alle funksjoner kan nå benyttes.

Blower (på/av, justering)

For å skru på blower trykker man  blower knapp. Deretter kan man benytte   knapper for å justere effekten for bloweren.

Trykk blower knapp igjen for å skru blower av.

Pumpe(r) (på/av)

For å skru på pumpen(e) trykker man  pumpe knapp.

Trykk pumpe knapp igjen for å skru pumpen(e) av.

Undervannsllys (på/av)

For å skru på undervannsliset trykker man  lys knapp.

Trykk lys knapp igjen for å skru undervannsliset av.

Lysterapi (på/av, stopp-funksjon)

For å skru på lysterapien trykker man  lys knapp. Ønsker man å stanse lysterapien ved

ønsket farge trykker man  stopp knappen.

Trykk lys knapp igjen for å skru lysterapien av.

AQUATOR TOUCH-SCREEN

Under vises en oversikt over Aquator Touch-screen kontrollpanelet:

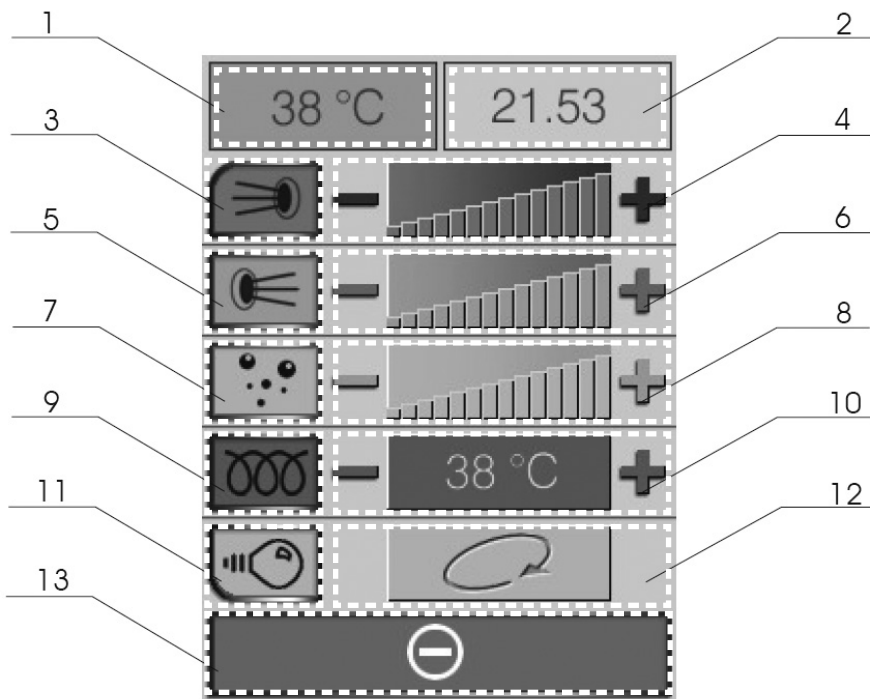

Når kontrollpanelet ikke er i bruk vil skjermen være sort (sleep-modus). Etter man har berørt touch-skjermen vil kontrollpanelet aktiveres. 30 minutter etter siste berøring vil panelet gå tilbake til sleep-modus.

1 - Temperaturindikasjon

Viser vanntemperatur. Dersom vannet er under 10°C vises "- -". Når produktet er tomt for vann vil lufttemperaturen i rommet vises.

2 - Klokke

Viser tiden. For å justere klokken, trykk og hold inne på displayet innenfor felt 2 (felt for klokken) til bakgrunnsfargen i boksen endres. Nå kan man justere opp timer og minutter ved å trykke i feltene for timer og minutter (verdiene økes med intervaller på 1).

Når programmeringen er ferdig kan man trykke hvor som helst i displayet (untatt felt for klokken) for å lagre ny tid.

3 - Pumpe 1

Ved berøring innenfor felt 3 starter man pumpe 1 og bakgrunnsfargen endres. Felt 4 for justering vil også lyse opp.

For å stanse pumpe 1 berører man displayet innenfor felt 3. Dersom varmeelement er på, vil dette også skru seg av.

4 - Justering av pumpe 1

Juster styrken på pumpen ved å berøre "+" og "-" tegn innenfor felt 4. Grafen i felt 4 indikerer styrken på pumpen.

5 - Pumpe 2 (Hvis installert)

Ved berøring innenfor felt 5 starter man pumpe 2 og bakgrunnsfargen endres. Felt 6 for justering vil også lyse opp.

For å stanse pumpe 2 berører man displayet innenfor felt 5.

6 - Justering av pumpe 2 (Hvis installert)

Juster styrken på pumpen ved å berøre "+" og "-" tegn innenfor felt 6. Grafen i felt 6 indikerer styrken på pumpen.

7 - Blower (Hvis installert)

Ved berøring innenfor felt 7 starter man blower og bakgrunnsfargen endres. Felt 8 for justering vil også lyse opp.

For å stanse blower berører man displayet innenfor felt 7.

8 - Justering av blower (Hvis installert)

Juster styrken på blower ved å berøre "+" og "-" tegn innenfor felt 8. Grafen i felt 8 indikerer styrken på blower.

9 - Varmeelement (Hvis installert)

Ved berøring innenfor felt 9 starter man varmeelementet og bakgrunnsfargen endres. Felt 10 vil indikere ønsket vanntemperatur. Dersom pumpe 1 ikke er startet vil denne automatisk starte når varmeelementet skrus på.

For å stanse varmeelement berører man displayet innenfor felt 9.

10 - Justering av varmeelement (Hvis installert)



Juster ønsket vanntemperatur ved å berøre "+" og "-" tegn innenfor felt 10. Ønsket vanntemperatur står i felt 10 og man kan justere vanntemperaturen fra 15°C til 45°C.

11 - Lys/Lysterapi (Hvis installert)

Ved berøring innenfor felt 11 starter man undervannslyset eller lysterapien (avhengig av hva man har installert) og bakgrunnsfargen endres. For lysterapi vil Felt 11 lyse opp.

For å stanse lys/lysterapi berører man displayet innenfor felt 11.

12 - Justering Lysterapi (Hvis installert)

Når tegnet  er vist vil lysterapien kontinuerlig variere mellom 256 lysfarger. Ved å berøre tegn  i felt 12 endres tegnet til "STOP" og ønsket lysfarge vil nå lyse konstant. Berør "STOP" tegn i felt 12 for å gå tilbake til automatisk lysterapi.

13 - Stopp funksjon

Ved berøring i felt 13 stanses alle aktive funksjoner umiddelbart. Man kan starte funksjonene igjen ved å berøre deres tilsvarende felter.

AUTO TIME-OUT OG TØRRBLÅSING AV LUFTDYSER

Produktet er utstyrt med en tidsfunksjon på utstyret, som gjør at systemet stanser automatisk 20 minutter etter første funksjon er startet. Man kan starte funksjoner igjen etter timeren går ut.

Dersom systemet ikke er benyttet 20 minutter etter vannet er under vannsensor-nivå eller produktet tømmes for vann, så vil blower automatisk skru seg på for å blåse vann ut av dysene (Dette gjelder kun produkter med blower installert).

VEDLIKEHOLD

1. Når man skal rengjøre produktet skal man bruke en myk svamp og et vaskemiddel uten ammoniakk og aceton for å hindre at flatene blir matte. Et bra produkt å bruke er SpaCare Cleansing Cream, for å rengjøre produktet, etterfulgt av SpaCare Beauty Polish som beskytter overflatene.
2. For å hindre tette avløp og munnstykker bør man rense disse regelmessig. Spesielt anbefales det å fjerne hår-rester og lignende i sluk og avløp.
3. Kromdeler kan forsiktig poleres, men ikke bruk poleringsmiddel med slipemidler eller andre kjemiske midler på verken kromdeler eller andre blanke deler av produktet. Prøv heller ikke å "skrape" bort flekker med harde gjenstander som kniv og lignende på noen av overflatene.
4. Hvis det blir skraper på overflaten av produktet kan man slipe disse bort ved å bruke et 2000 vannslipe papir og så polere med for eksempel tannkrem og klut etterpå.
5. Det anbefales og rense det innvendige rørsystemet ca. 2-4 ganger i året. Dette gjøres med en spesial renseveske, eksempelvis SpaCare Pipe Cleaner, som kan kjøpes fra forhandler.
6. Dersom man har kalkholdig vann må man utføre en avkalking av produktet etter ca. 150 gangers bruk. Dette gjøres ved å eksempelvis benytte SpaCare Descaler.

SKIFTE LYSPÆRE

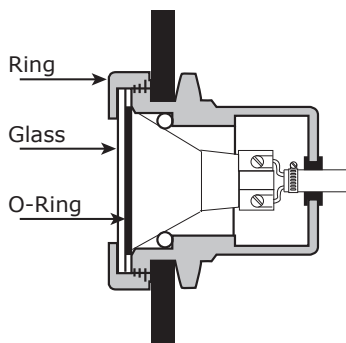

1. Skru av strømmen.
2. Ringen på lampen skrues mot klokken.
3. Pæren med holder trekkes ut av huset.
4. Den brukte pæren tas ut og erstattes med ny. Benytt kun originale pærer med korrekt effekt (maks 50W, 12 V, GU 5,3 sokkel).
VIKTIG: Ved innsetting er det viktig å holde i "parabolen" til pæren på utsiden slik at selve pæren/glasset ikke berøres med fingrene.
5. Den nye pæren med holder trykkes på plass, kontroller at O-ringen sitter riktig.
6. Ring på lampen skrues på med klokken og skru på strømmen.

MERK: Lampen er sikret med tørrløpssikring og kan ikke anvendes uten vann i karet.

Dersom det oppstår et problem som ikke er beskrevet i brukermanualen, skal man umiddelbart slå av servicebryter/sikring til produktet og ta kontakt med lokal forhandler.



Advarsel:

Det er forbudt å bruke et Aquator produkt dersom en feil er oppdaget.

GARANTIVILKÅR

VikingBad AS følger norsk kjøpslov med 5 års reklamasjonsrett på fabrikkasjonsfeil, ellers gjelder følgende garantier:

10 ÅRS GARANTI PÅ OVERFLATE

Skulle overflaten være defekt på noen måte som fører til at akrylen skulle boble, sprekke, misfarge eller løsne fra glassfiberforsterkningen innen 10 år etter kjøpet, vil VikingBad reparere karet eller erstatte produktet med en lik eller erstattende modell.

5 ÅRS KOMPONENTGARANTI

Skulle det oppstå feil på komponenter som inngår i produktet vil vi reparere komponenten eller erstatte denne med tilsvarende komponent. VikingBad AS har landsdekkende servicenett.

HVA ER IKKE DEKKET AV KJØPSLOV ELLER GARANTI

- ✓ Feil som følge av fysisk skade eller ytre påvirkning (lyn o.l).
- ✓ Feil som følge av utførte endringer til produktet utover det som er beskrevet i denne brukermanualen.
- ✓ Lekkasje fra o-ringer til pumpe og varmekolbe eller løse unioner til pumpe og varmekolbe. Dette blir kun dekket dersom det er defekt under installasjon/montering.
- ✓ Lyspærer (kun hvis defekt under installasjon) og defekte sikringer.
- ✓ Skader på akryl/skallet ved bruk av vann over 50°C.
- ✓ Feil bruk av pleiemidler som fører til korrosjon eller skader til skall/pumpe, rørsystem og dyser.
- ✓ Skade/feil på komponenter/produktet som skyldes feil bruk eller som er i strid med prosedyrer beskrevet i denne brukermanualen.
- ✓ Feil/skader som følge av feilmontering, utførte reparasjoner av uautorisert personell eller bruk av ikke-originale reservedeler i forbindelse med service/reparasjon.
- ✓ Indirekte kostnader som VikingBad AS er uforskyldt i, som f.eks tap av fortjeneste eller annen skade på person/eiendom som følge av: brukerfeil, feil, skade på produktet.
- ✓ VikingBad AS fraskriver seg ansvaret for kostnader i forbindelse med reklamasjoner, service eller annet utover selve produktet.
- ✓ Misfarging/falming av dyser
- ✓ Riper eller mikrokrakellering til akryloverflaten etter installering
- ✓ DERSOM GARANTIDOKUMENTET IKKE ER SIGNERT AV AUTORISERT INSTALLATØR OG SLUTTKUNDE VIL GARANTIEN FRAFALLE! (Original brukermanual er sluttkundes dokument!)

VIKTIG MED TANKE PÅ REKLAMASJON

Produktet må være tilgjengelig for serviceperson ved reklamasjon (min. 60cm avstand til produkt). Det er kjøpers ansvar å sørge for at produktet er tilgjengelig. Dersom fliser, toalett, badermøbler, bygg eller lignende må demonteres eller eventuelt produkt må løftes opp/ut av innbygning for at serviceperson skal komme til selve produktet påligger dette ansvaret på kjøper. Tid serviceperson bruker for å gjøre produktet tilgjengelig for service/reklamasjon inngår ikke i garanti og faktureres etter timepris.

GARANTI GJELDER KUN SAMMEN MED GYLDIG KVITTERING OG KORREKT UTFYLT GARANTIBEVIS I DET LAND PRODUKTET ER KJØPT.

GARANTIDOKUMENT

Modell

Produksjonsdato

Forhandler (navn)

Salgsdato

Installatør (navn, signatur)

Installasjonsdato

Sluttkunde eller autorisert representant (navn, signatur)

Merknader

SAMSVARSERKLÆRING

Produsent: Aquator OÜ
Pärnu mnt. 110
11313 Tallin
ESTONIA

Produktbeskrivelse: Boblebad / Massasjebad

Modeller: Tizian, Tizian Block, Tizian 160/170, Amadeo, Marc 180/190, Pablo 150/160/170, Vermeer, Leonardo, Salavadore 170/180, Vincent 160/170, Mars, Mars Lounge, St. Tropez, Monte Carlo, Cannes, St. Raphael, Antibes, Nizza.

VikingBad AS bekrefter herved at ovennevnte produkter er testet og funnet i samsvar med følgende:

Test standard: EN 60335-2-60

VikingBad AS forsikrer at produktene oppfyller kravene som fremstilt av Forskrift om elektrisk utstyr (Hjemmel: Fastsatt av Direktoratet for samfunnssikkerhet og beredskap 31. oktober 2008 med hjemmel i lov 24. mai 1929 nr. 4 om tilsyn med elektriske anlegg og elektrisk utstyr (el-tilsynsloven) § 10, jf. delegeringsvedtak 1. september 2003 nr. 1161.)



Ørjan Moy Jacobsen

Produktansvarlig VikingBad AS

Viktig: Denne brukermanualen og innholdet kan endres uten varslning. Selv om VikingBad AS har utarbeidet brukermanualen så nøyaktig som mulig, vil ikke VikingBad AS være økonomisk ansvarlig for tap, skader eller andre ødelegelser som følge av feilaktig installasjon, service eller bruk. VikingBad AS tar også forbehold om produktendringer og trykkfeil i brukermanualen.

AQUATOR

Brukermanual